

# 40kg級

<b>川田 歩実</b>	修 徳	1年
<b>新井 未央</b>	練馬区立石神井東	1年
<b>大塚 菖</b>	昭島市立拝島	1年
<b>長澤 友美</b>	町田市立南成瀬	1年
<b>中原 栞理</b>	練馬区立貫井	2年
<b>坂寄 栞理</b>	墨田区立桜堤	1年

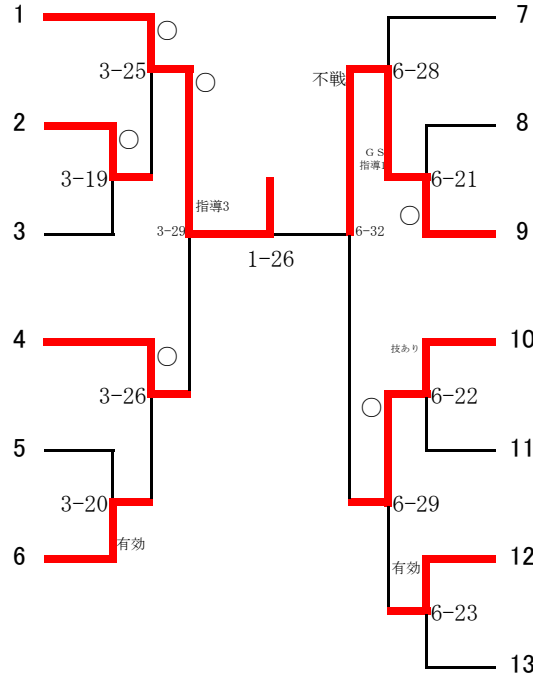

<b>佐藤 真央</b>	国士舘	1年
<b>大山 和子</b>	國學院大學久我山	1年
<b>生田さくら</b>	修 徳	1年
<b>岩切 歩花</b>	国分寺市立第三	1年
<b>本田穂の香</b>	大田区立南六郷	1年
<b>百々 瑠奈</b>	板橋区立赤塚第三	1年
<b>横山 音色</b>	練馬区立貫井	2年

# 44kg級

<b>新井 胡桃</b>	淑 徳	1年
<b>重松向日葵</b>	町田市立小山	2年
<b>長谷川心桜</b>	立川市立立川第二	1年
<b>佐久間花泉</b>	練馬区立貫井	2年
<b>望月 七海</b>	江東区立東陽	1年
<b>神尾 心愛</b>	武蔵村山市立第四	1年
<b>森 紅葉</b>	江戸川区立葛西	2年
<b>堀 美香</b>	青梅市立第二	2年
<b>齊藤栄梨奈</b>	目黒区立目黒中央	1年
<b>蕪木 夏音</b>	練馬区立光が丘第一	1年
<b>大塚 堇</b>	昭島市立拝島	1年

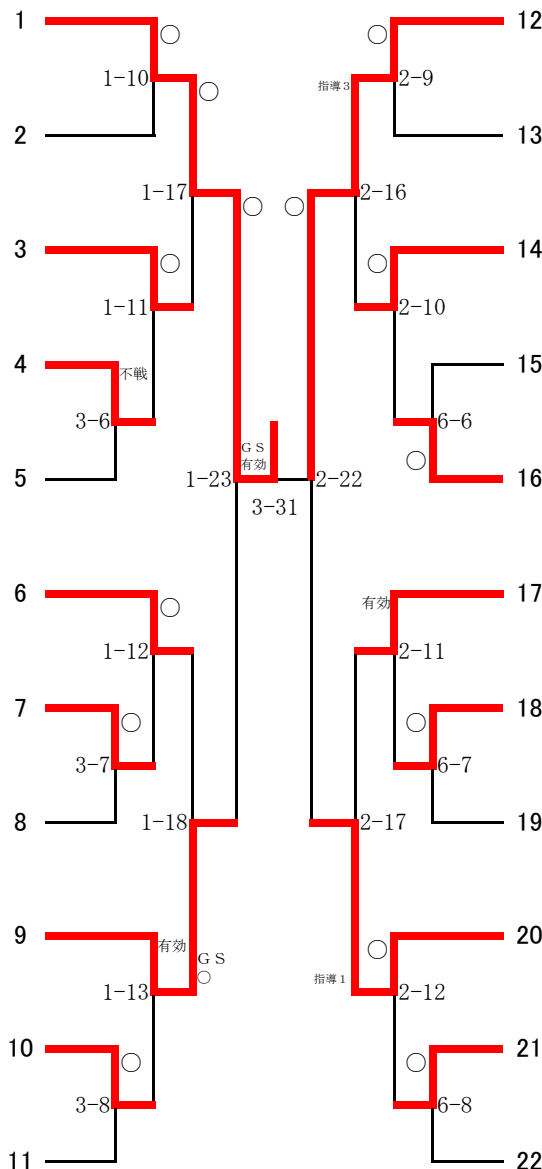

<b>島田 莉子</b>	府中市立府中第五	2年
<b>遠藤 美咲</b>	江戸川区立二之江	1年
<b>関根 雅</b>	品川区立戸越台	2年
<b>秋葉 奏音</b>	明治学院	1年
<b>柴山 愛瑛</b>	練馬区立貫井	2年
<b>本間 千晶</b>	国士舘	2年
<b>小鹿原睦実</b>	練馬区立貫井	2年
<b>秋竹 来海</b>	三鷹市立第六	1年
<b>早瀬 杏香</b>	修 徳	1年
<b>横山 凜</b>	東村山市立東村山第二	1年
<b>向田 千紗</b>	世田谷区立緑丘	2年

# 48kg級

中水流りり		
渋谷教育学園渋谷	2年	
川鍋 鈴乃		
青梅市立第三	1年	
平方美仁依		
修 徳	2年	
新堀愛友実		
青梅市立第二	2年	
岡田 麻由		
練馬区立貫井	2年	
三田 舞乃		
小平市立上水	2年	
高橋 悠歩		
北区立王子桜	2年	
藤本 華音		
練馬区立貫井	1年	
高橋 茜		
国 士 館	1年	
川村 るん		
練馬区立貫井	1年	
保田 璃音		
八王子市立松木	2年	

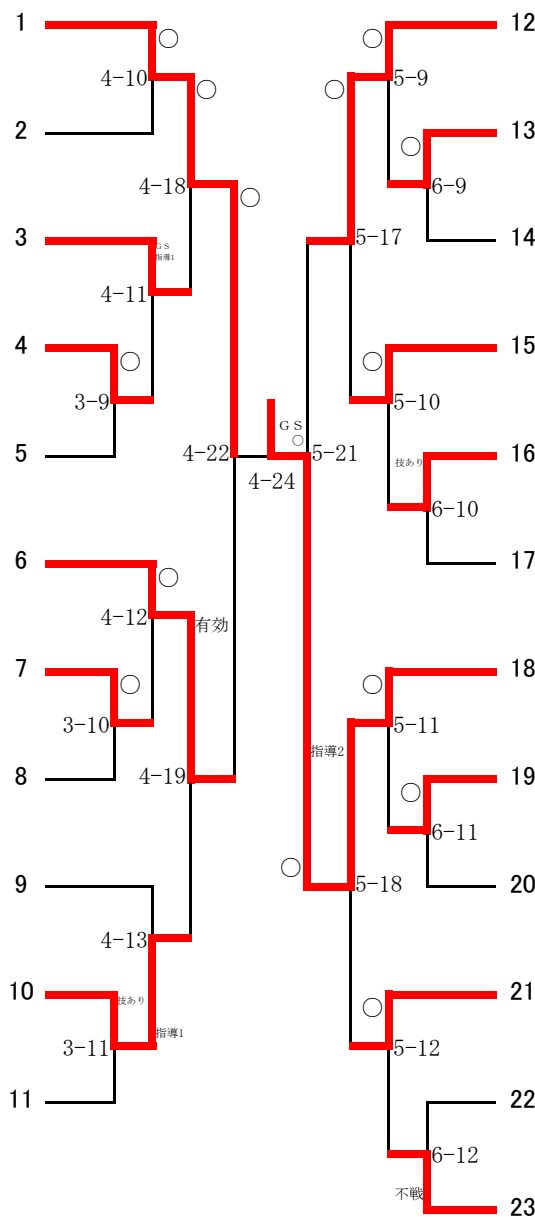

洲崎 悠実		
藤村女子	2年	
関 みず菜		
国 士 館	1年	
羽賀小百合		
練馬区立貫井	1年	
谷岡 成美		
渋谷教育学園渋谷	1年	
黒田 葉奈		
青梅市立第二	2年	
吉田 翔音		
板橋区立赤塚第三	1年	
池田 海実		
帝 京	1年	
北島 碧		
練馬区立貫井	2年	
坂本 胡海		
青梅市立第二	2年	
桑田 藍菜		
世田谷区立上祖師谷	2年	
稲村 愛蓮		
國學院大學久我山	1年	
坂田 美羽		
小平市立小平第三	1年	

# 52kg級

高野 そら	
国士館	2年
佐藤 和泉	
江東区立東陽	1年
東 明日菜	
府中市立府中第七	2年
星野 柚希	
江戸川区立篠崎第二	1年
鮫島 千穂	
藤村女子	1年
池永 佳穂	
練馬区立貫井	2年
白戸 優香	
興本扇学園足立区立扇	2年
矢吹 遥花	
淑徳	1年
河内 愛佳	
國學院大學久我山	1年
高井 滯花	
日野市立日野第一	1年
岩村 杏莉	
修徳	1年
堀内 桃江	
武蔵野市立第五	2年
緒環 未久	
練馬区立貫井	2年
齋藤 智美	
江東区立第三亀戸	2年
樺沢 すず	
足立区立蒲原	2年

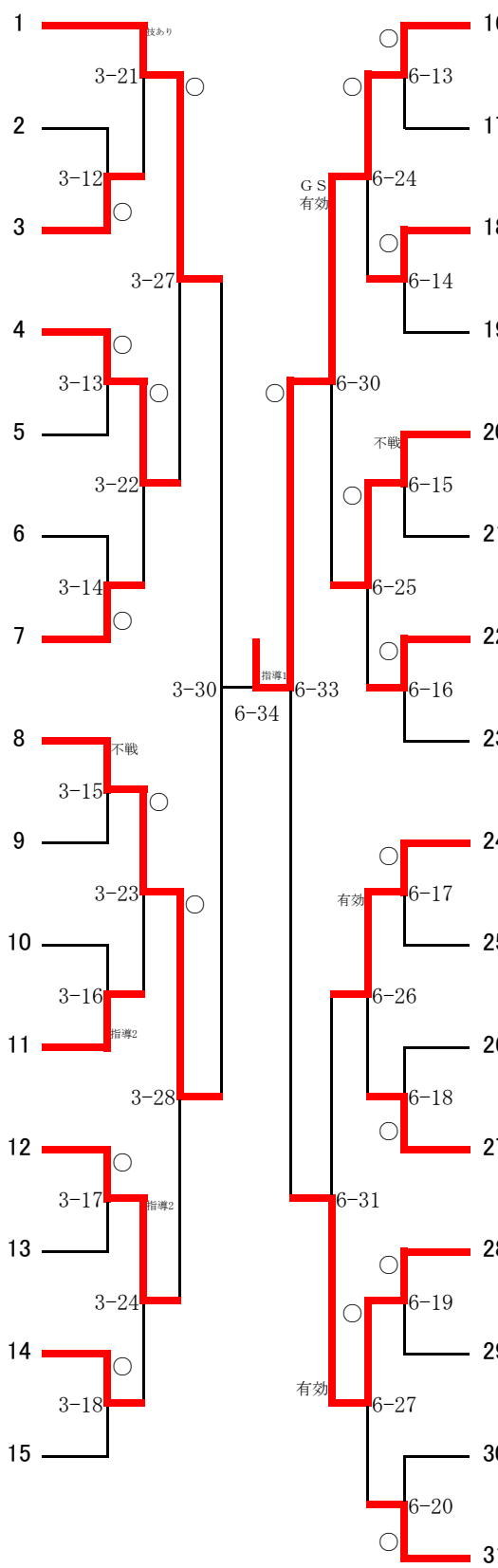

藤城 心	
帝京	2年
我妻 真矢	
練馬区立石神井東	1年
田中 珠夕	
江東区立東陽	1年
久保佑芽奈	
昭島市立拝島	1年
荒井 玲香	
藤村女子	2年
渡辺 悠花	
渋谷教育学園渋谷	2年
竹内 美稀	
江戸川区立篠崎第二	1年
菅谷 彩乃	
練馬区立貫井	2年
増沢 佳子	
世田谷区立深沢	2年
竹内 花香	
江戸川区立小岩第五	2年
纈纈栄美子	
江戸川区立二之江	1年
箕輪 柊	
八王子市立元八王子	2年
菅野 緑	
修徳	1年
広瀬 若菜	
足立区立竹の塚	1年
中出百々恵	
練馬区立貫井	1年
澤 幸歩	
小平市立小平第四	1年

# 57kg級

<b>宮木 里湖</b>	
修 徳	2年
<b>杉山 莉奈</b>	
立川市立立川第五	1年
<b>渡部 珠実</b>	
国 士 館	1年
<b>久保美科子</b>	
青梅市立第二	2年
<b>徳田 美空</b>	
八王子市立第六	1年
<b>田平 万侑</b>	
江戸川区立篠崎第二	1年
<b>保倉 毬七</b>	
中野区立第四	2年
<b>七夕 彩花</b>	
葛飾区立本田	2年

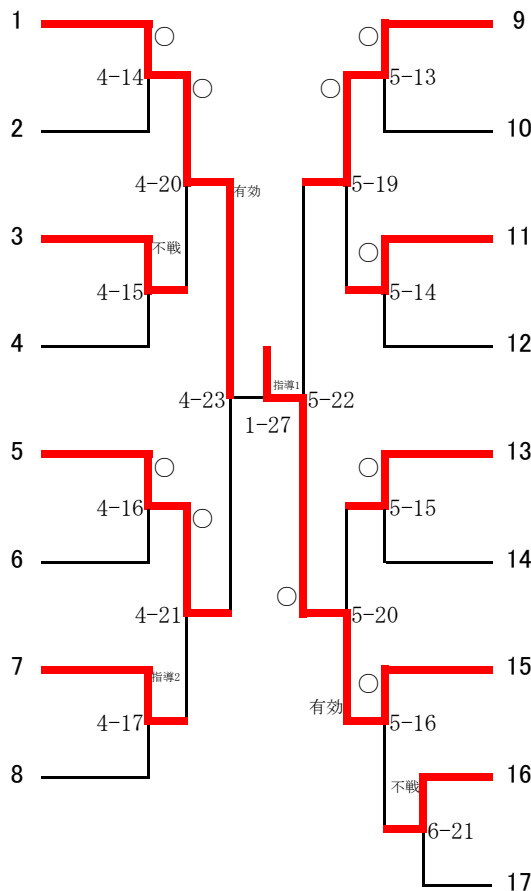

<b>石川 怜奈</b>	
江戸川区立篠崎第二	1年
<b>小口 笑叶</b>	
町田市立忠生	1年
<b>森田 千鶴</b>	
青梅市立西	1年
<b>久保田有咲</b>	
江戸川区立葛西	2年
<b>浅野 友希</b>	
渋谷教育学園渋谷	1年
<b>田原 佑香</b>	
練馬区立貫井	1年
<b>田崎 梨夏</b>	
江戸川区立南葛西	2年
<b>川上えら芙</b>	
京華女子	1年
<b>清水 梨瑚</b>	
青梅市立第二	2年

### 63kg級

<b>田嶋 海佳</b>	
帝 京	1年
<b>箕浦 百花</b>	
明治学院	1年
<b>黒田 葵</b>	
目黒区立目黒中央	1年
<b>野崎アカリ</b>	
青梅市立西	1年
<b>鈴木 麻由</b>	
板橋区立上板橋第三	2年
<b>竹下 智</b>	
荒川区立諏訪台	2年

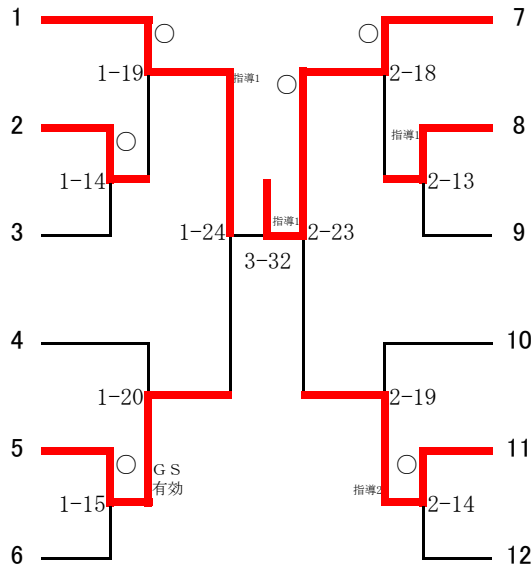

<b>塚田 芙姫</b>	
藤村女子	2年
<b>原 沙緒理</b>	
明治学院	2年
<b>齋藤 美咲</b>	
江戸川区立二之江	2年
<b>佐藤 七海</b>	
東海大学付属高輪台	2年
<b>吉田 乙葉</b>	
帝 京	1年
<b>織田 美華</b>	
昭島市立拝島	2年

### 70kg級

<b>竹川 穂香</b>	
八王子市立浅川	2年
<b>杉浦 果歩</b>	
葛飾区立本田	1年
<b>山本 真弓</b>	
江東区立東陽	1年
<b>池田 萌</b>	
中野区立第五	2年
<b>木口 浩佳</b>	
藤村女子	2年

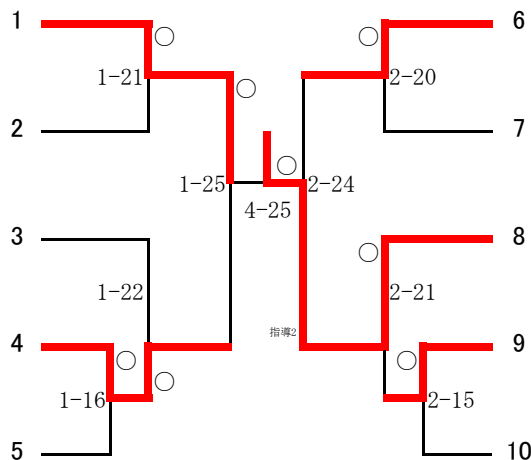

<b>池田 紅</b>	
藤村女子	1年
<b>池上 鈴香</b>	
練馬区立貫井	1年
<b>三谷 桜</b>	
帝 京	2年
<b>田中 百香</b>	
青梅市立第二	2年
<b>新村 帆南</b>	
葛飾区立本田	1年

### 70kg超級

<b>永井 知可</b>	
帝 京	2年

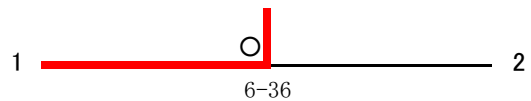

<b>花森 礼奈</b>	
青梅市立第二	1年