

## 50kg級

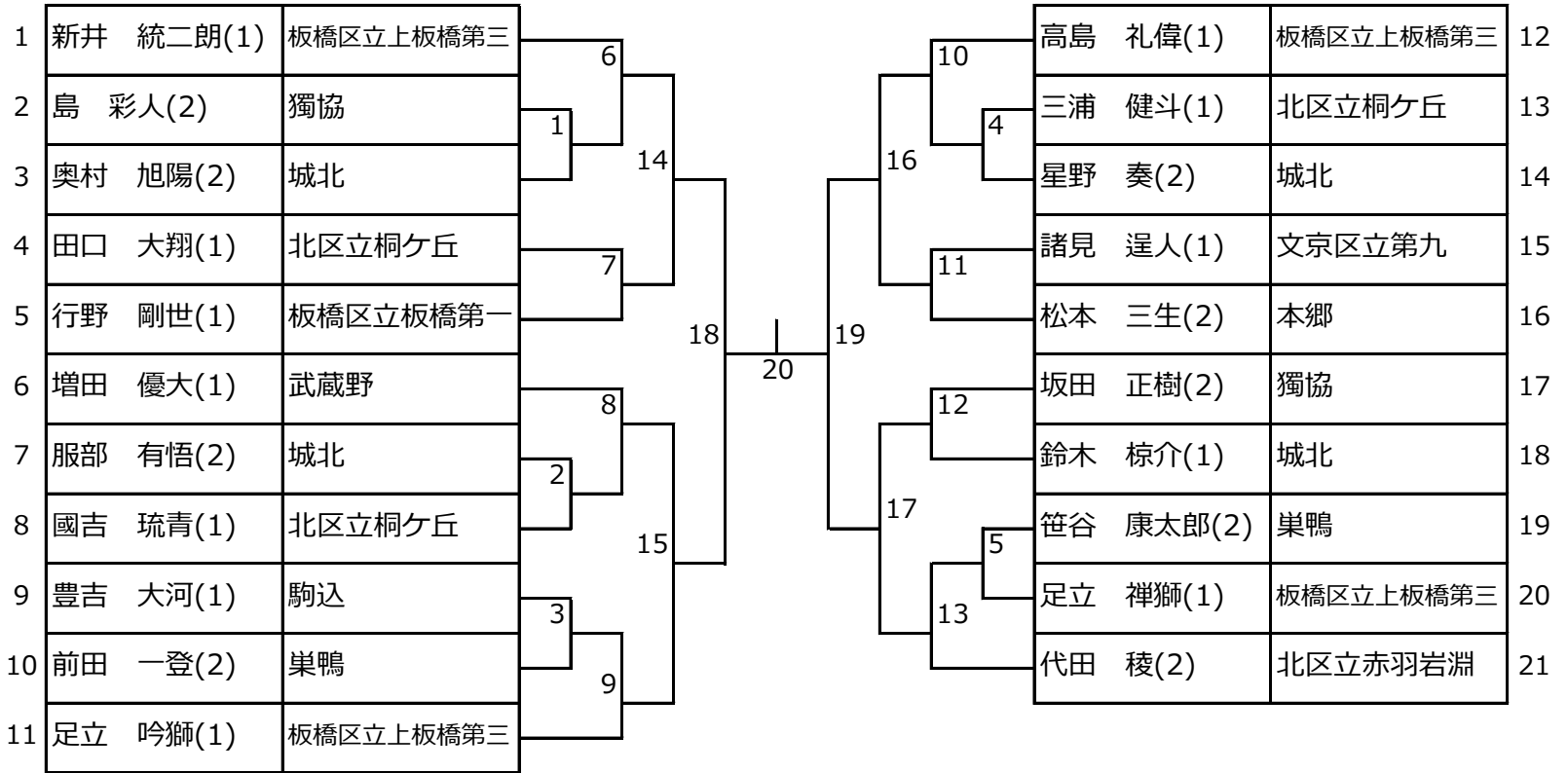

## 55kg級

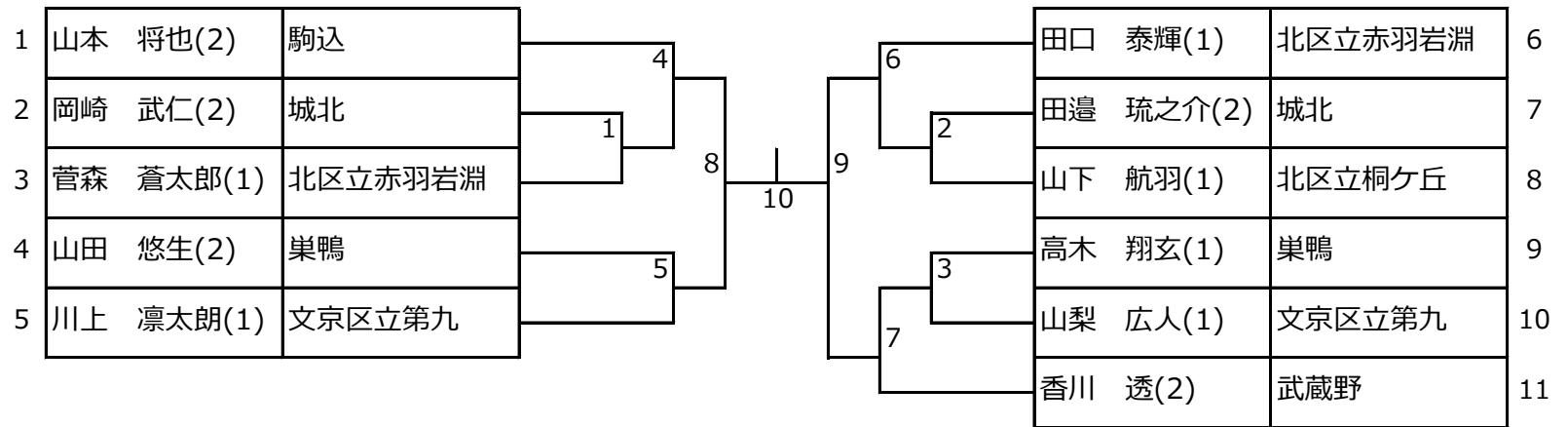

＜都大会出場決定戦＞

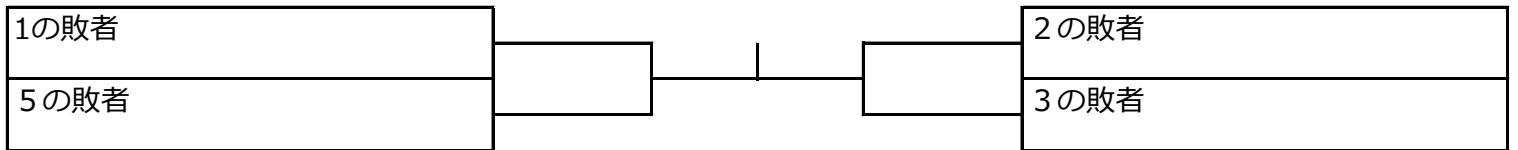

※シード選手が負けた場合、出場決定戦に加える

## 60kg級

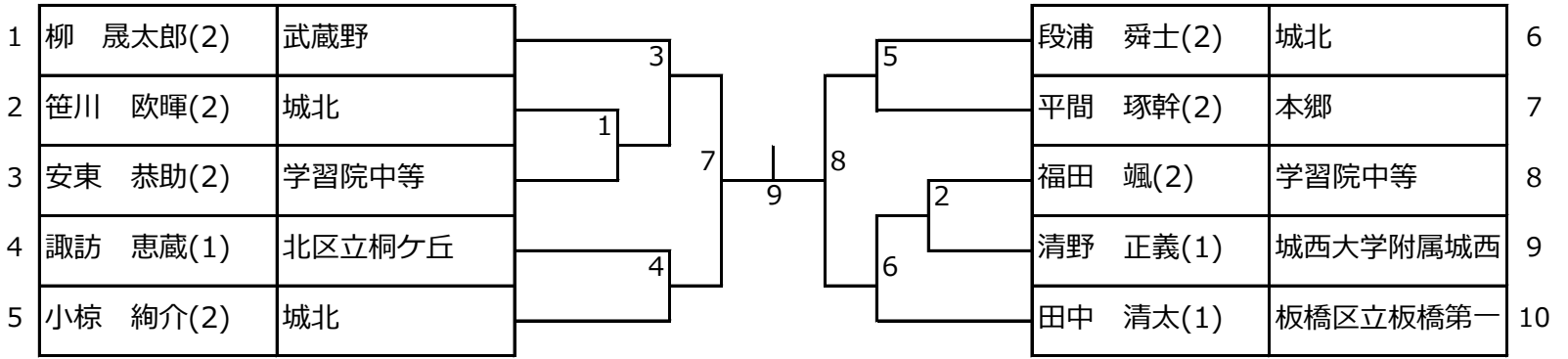

<都大会出場決定戦>

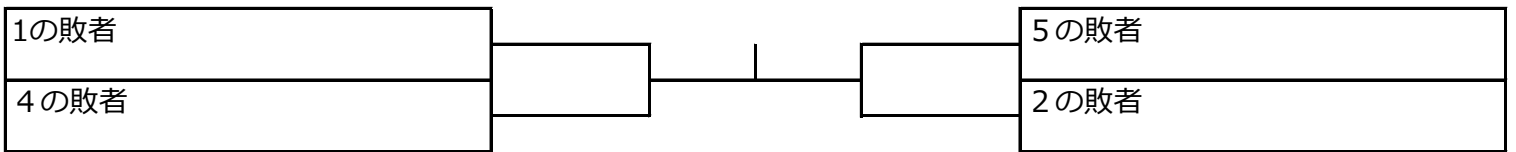

※シード選手が負けた場合、出場決定戦に加える

## 66kg級

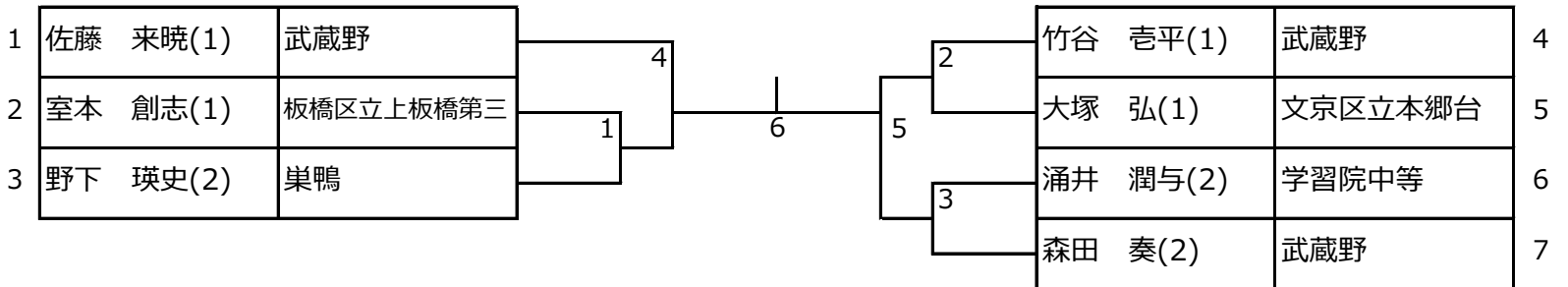

## 73kg級

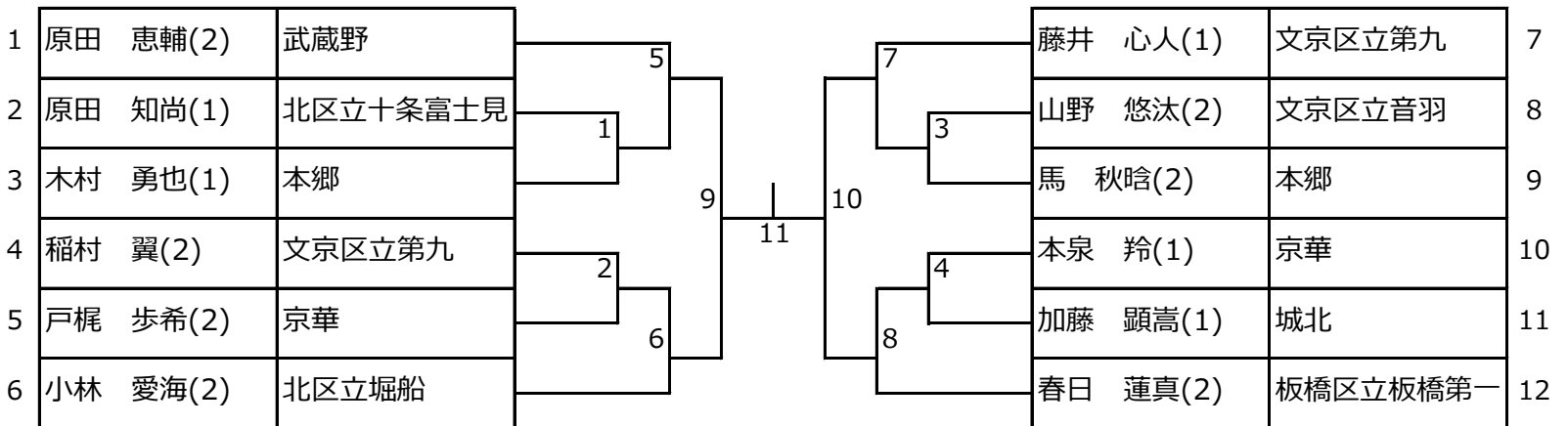

※シード選手が敗退した場合のみ都大会出場決定戦をおこなう。

## 81kg級

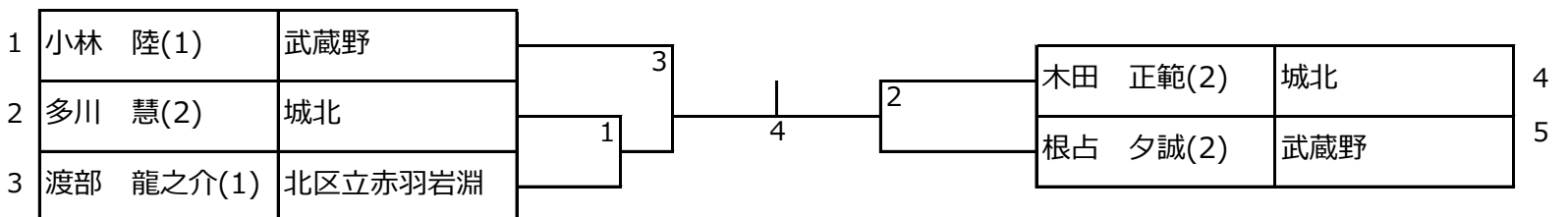

## 90kg超級

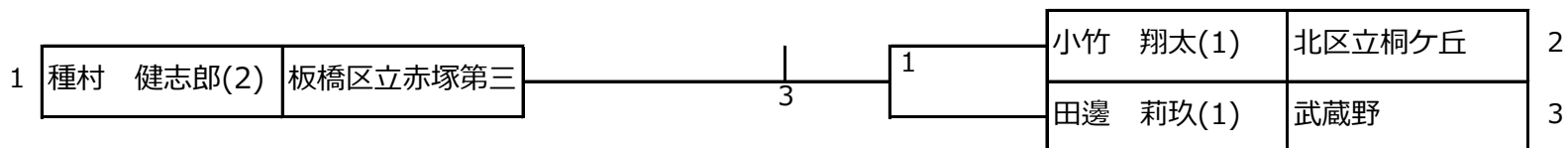

## 90kg級

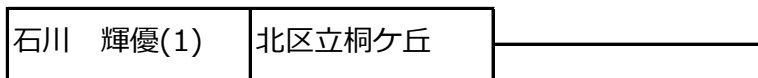

## 男子団体戦

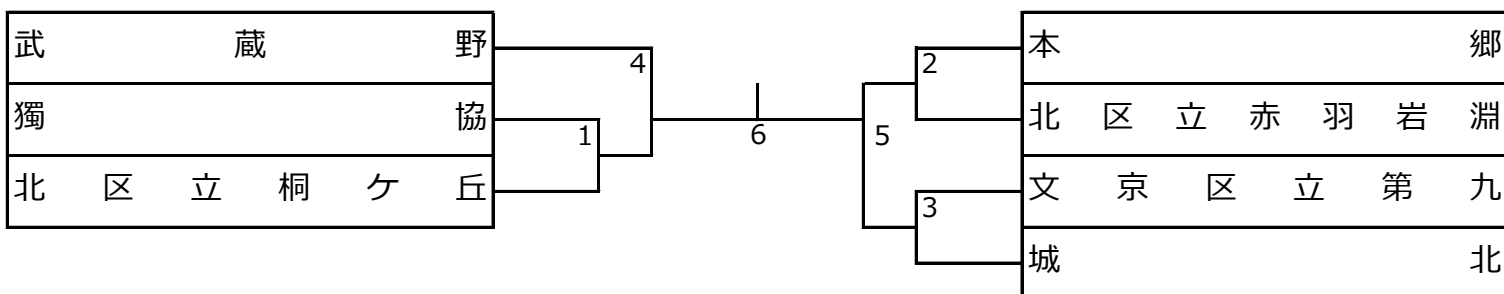

### <順位決定戦>

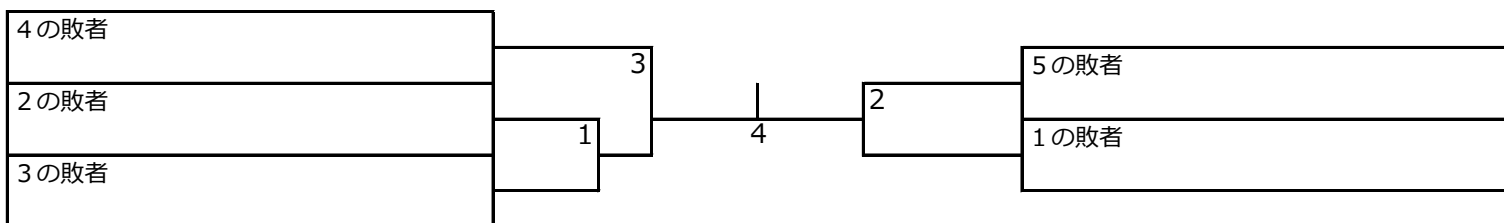

※なお、今大会本戦ですすでに対戦済みの場合、改めて順位決定戦は行わない

## 女子団体戦

	文京区立第九	北区立赤羽岩淵	北区立桐ケ丘
文京区立第九		3	2
北区立赤羽岩淵			1
北区立桐ケ丘			

## 女子軽量級（44kg・48kg級）

	島田 ひかる(1)	濱田 愛梨(1)	田口 希奈(1)	酒井 優愛(1)
島田 ひかる(1) 北区立十条富士見		6	3	1
濱田 愛梨(1) 板橋区立上板橋第三			2	4
田口 希奈(1) 北区立赤羽岩淵				5
酒井 優愛(1) 北区立桐ヶ丘				

## 女子中量級（52kg級）

	原井 佳音(1)	溝橋 凜(2)	金子 葉結(2)	櫻庭 美鈴(1)
原井 佳音(1) 板橋区立上板橋第三		6	3	1
溝橋 凜(2) 文京区立茗台			2	4
金子 葉結(2) 文京区立第九				5
櫻庭 美鈴(1) 北区立赤羽岩淵				

## 女子重量級（57kg・63kg級）

	小川 碧野(2)	阿部 詞美(2)	田中 滯(1)
小川 碧野(2) 北区立十条富士見		3	1
阿部 詞美(2) 文京区立第九			2
田中 滯(1) 北区立桐ヶ丘			

## 令和4年度 新人ブロック予選大会 入賞者一覧

	優勝	準優勝	第三位	
50kg級				
	第五位			
55kg級				
60kg級				
66kg級				
73kg級				
	第五位			
81kg級				
90kg級				
90kg超級				
女子軽量級				
女子中量級				
女子重量級				

### 試合進行表

10:00試合開始	男子50kg級・55kg級・60kg級・73kg級
11:30	都大会出場者が決定後、都大会受付（全員）
12:30	男子66kg級・81kg級・90kg級・90kg超級
13:30	女子個人軽量級・中量級・重量級
15:00	男子団体・女子団体

